

# Schwein oder Elefant

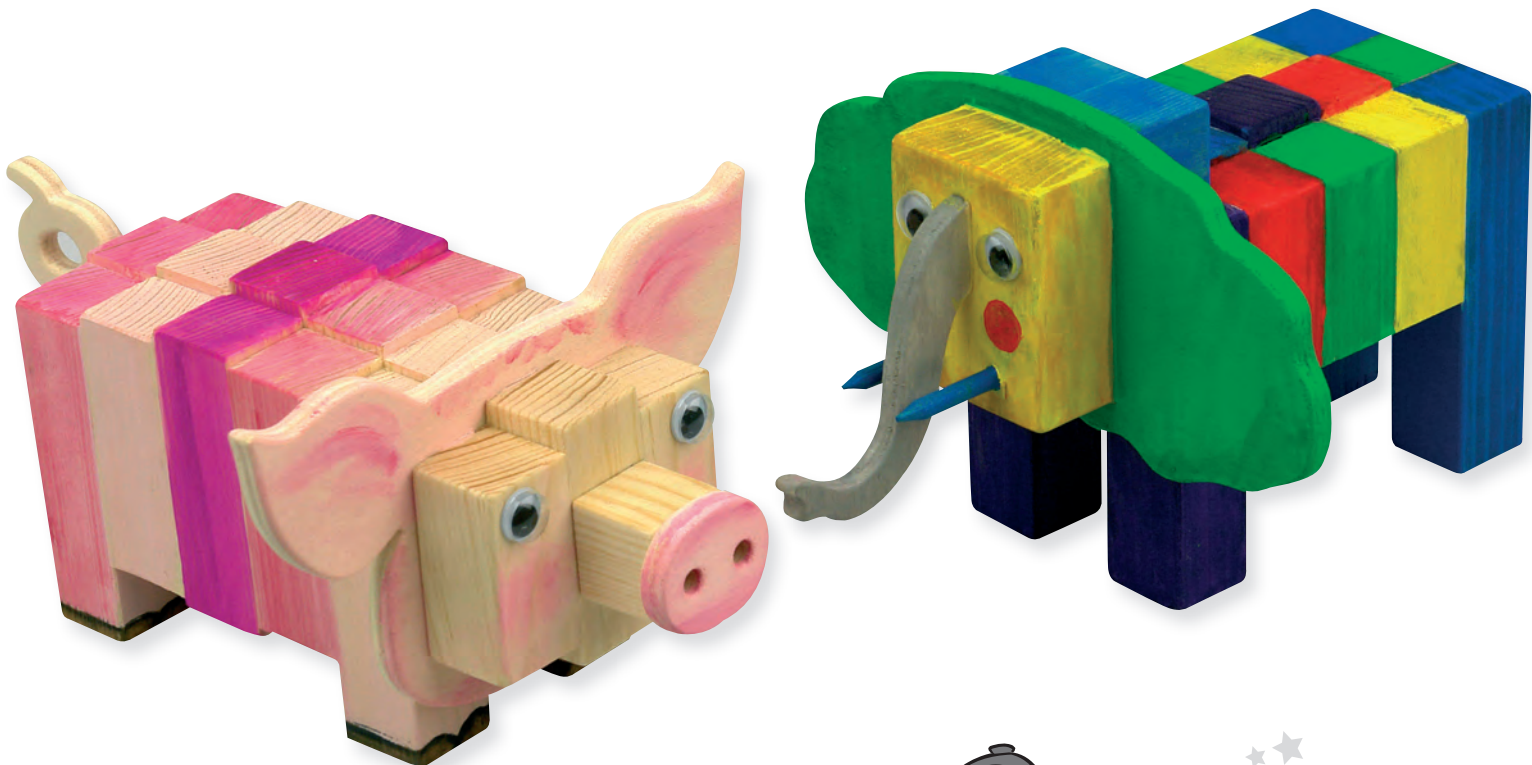

|                    |                  |                                  |
|--------------------|------------------|----------------------------------|
| Name:              |                  | Klasse:                          |
| <b>Stückliste:</b> |                  | <b>Werkzeugvorschlag:</b>        |
| 1 Sperrholz        | 140 / 90 / 6 mm  | Schere, transparentes Klebeband  |
| 5 Leisten          | 220 / 20 / 20 mm | oder Kugelschreiber, Bleistift   |
| 1 Rundstab         | 50 / Ø 4 mm      | Bohrer Ø 5 mm, Ø 4 mm            |
| 2 Wackelaugen      | Ø 10 mm          | Laubsäge, Schleifpapier, Spitzer |
|                    |                  | Feinsäge, Holzleim               |
|                    |                  | Farben und Pinsel                |

## DIE BAUANLEITUNG:

Die Gestaltung der Form der Tiere ist jedem völlig frei gestellt.  
 Ob dick oder dünn, ob groß und lang oder klein und kurz ist deine freie Entscheidung.  
 Du kannst mit dem beiliegenden Holz auch andere Tiere formen - (z.B. dein Lieblingstier).

Diese Bauanleitung enthält 2 Gestaltungsvorschläge.

**Wähle ein Tier aus, das dir gefällt!** Bitte beachte, dass der Elefant ohne Bohrungen gefertigt werden kann (die Stoßzähne werden dann nur geklebt), das Schwein hingegen hat 3 Bohrungen.

### 1. DIE FORMEN AUF DAS SPERRHOLZ ÜBERTRAGEN - PLAN 1 SCHABLONEN:

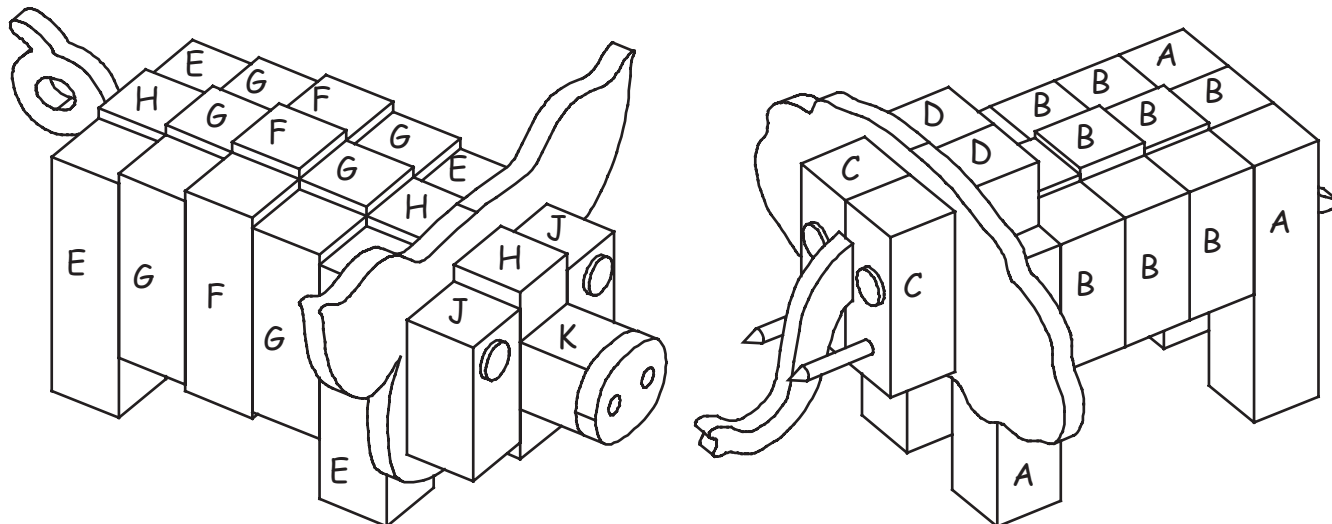

Schneide die Schablonen grob aus und klebe sie mit transparentem Klebeband auf das Sperrholz oder drücke die Formen mit einem Kugelschreiber durch.

Schwein - Plan 1: Bohre 2 Löcher Ø 5 mm in die Nase.

- Säge die Sperrholzteile mit der Laubsäge aus.
- Arbeite die Sägekanten mit Schleifpapier nach. - **Bewahre die Teile gut auf, dass die kleinen Teile nicht verloren gehen!**

### 2. DIE LEISTEN:

Zeichne die Teile für das Schwein beziehungsweise für den Elefanten auf die 5 Leisten (220 / 20 / 20 mm). Beschrifte alle Teile mit den richtigen Buchstaben. Elefant: Bohre 2 Löcher Ø 4 mm für die beiden Stoßzähne. Säge die Leisten mit der Feinsäge ab. Arbeite alle Kanten mit Schleifpapier nach.

**Schwein**

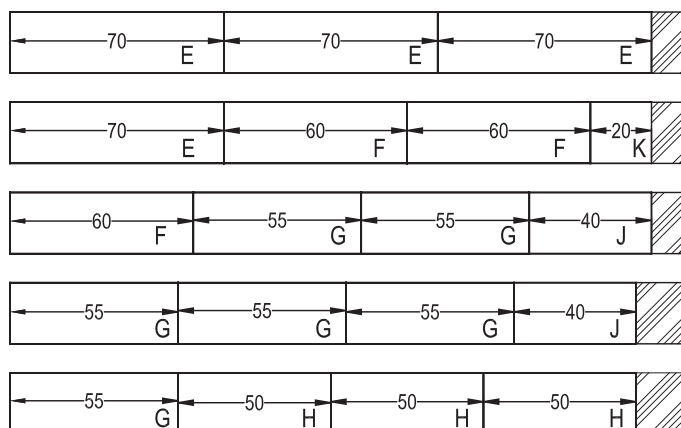

**Elefant**

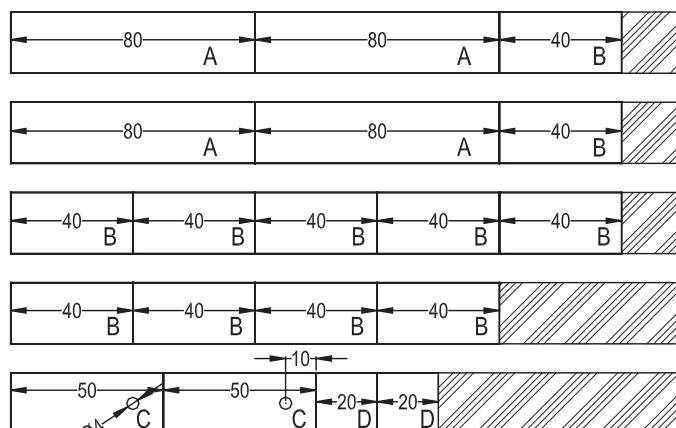

### 3. ZUSAMMENBAU:

Leime die Teile nach Abbildungen zusammen.

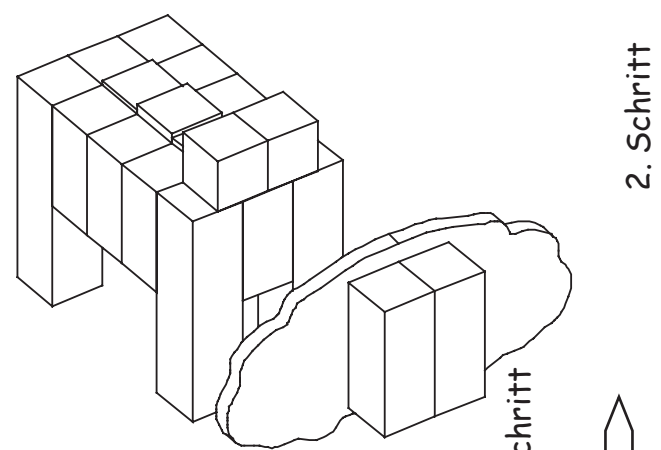
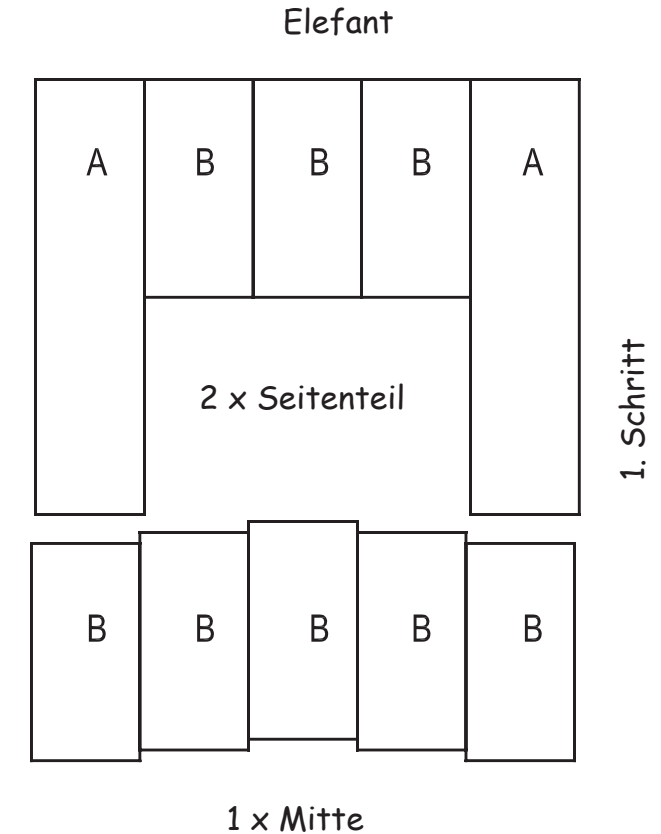
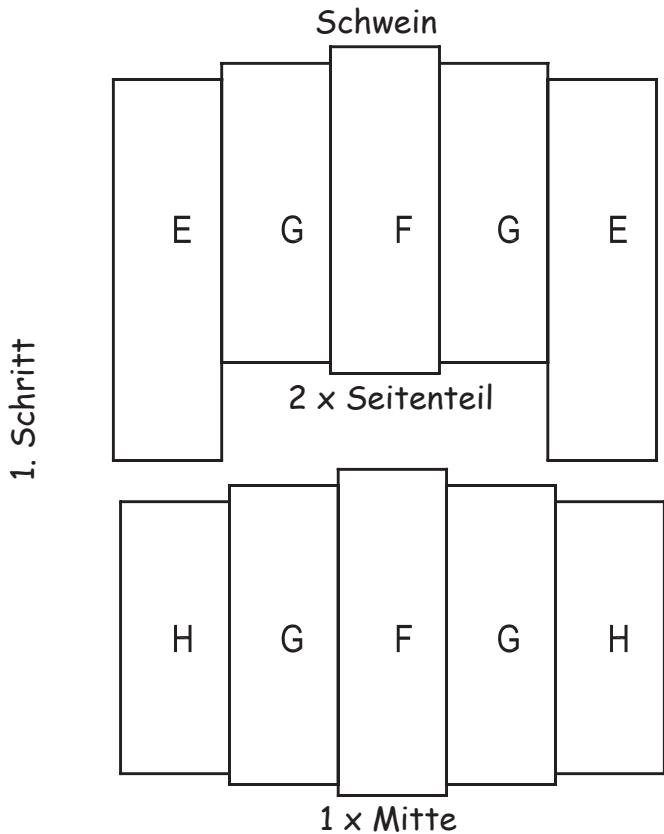

Nach dem Trocknen:

**Stoßzähne bei Elefant:**  
 Spitze den Rundstab an den Enden zu, säge ihn in der Mitte durch und leime die 2 Stoßzähne in die Löcher ein.

### 4. WACKELAUGEN:

Ziehe die Schutzfolie auf der Rückseite der selbstklebenden Wackelaugen ab und klebe sie auf.

### 5. GESTALTUNG:

Bemale dein Holztier mit fröhlichen Farben, Mustern, usw.

**Viel Spaß und gutes Gelingen!!!**

Variante  
Elefant

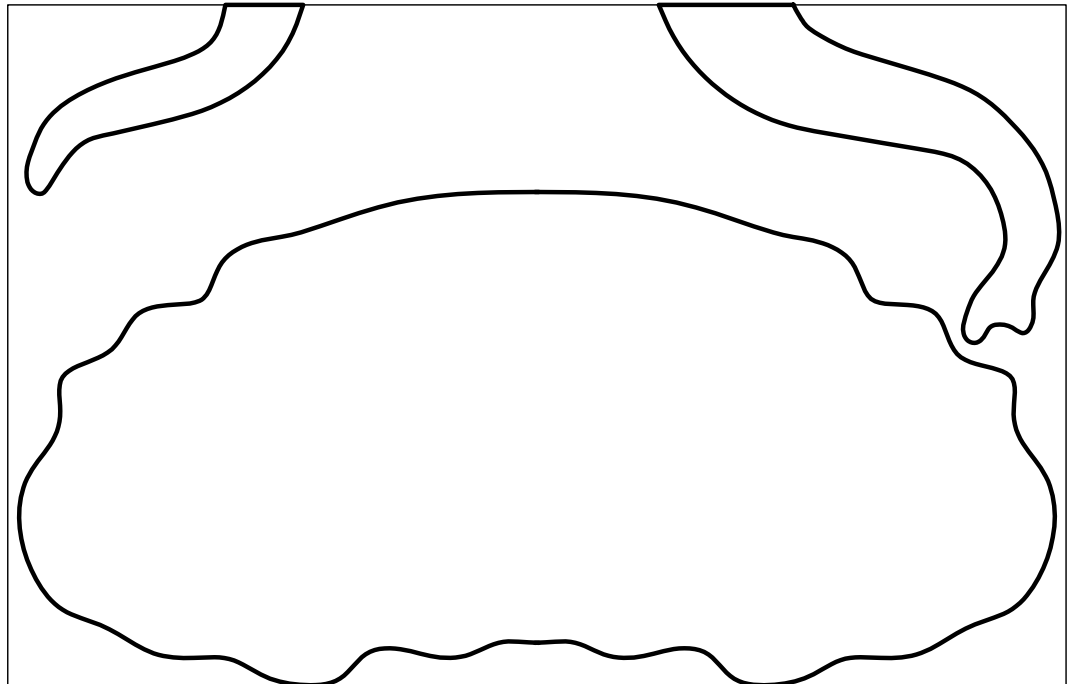

Variante  
Schwein

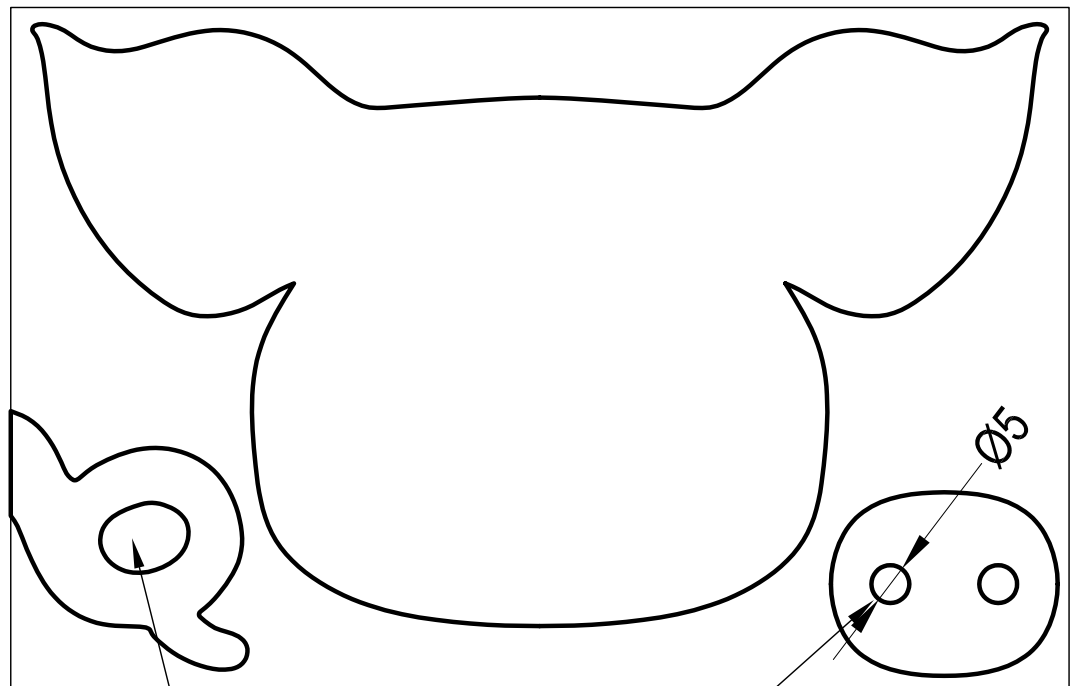

Bei der Nase und am Schwanz hat das Schwein Bohrungen.